

# MANUEL MOOVER



MOOVER

MOOVER

[www.MOOVER.eu](http://www.MOOVER.eu)  
V\_01 / RÉVISION : 22. 07. 2022 / FR

**Commande à distance, pratique et facile.**  
**Vous pouvez installer vous-même l'appareil**  
MOOVER. L'alimentation solaire évite que la  
batterie ne se décharge en pleine saison.



# Table des matières

## – manuel du MOOVER

<b>Informations générales</b> .....	<b>02</b>
<b>Contenu de l'unité de vente</b> .....	<b>03</b>
<b>Principe de fonctionnement du MOOVER</b> .....	<b>04</b>
<b>Principe de fonctionnement du système empilable</b> .....	<b>05</b>
<b>Préparation avant l'installation</b> .....	<b>06</b>
<b>Montage du système empilable</b> .....	<b>08</b>
<b>Préparation du MOOVER avant l'installation</b> .....	<b>12</b>
<b>Montage du MOOVER</b> .....	<b>15</b>
<b>Couplage de la commande</b> .....	<b>20</b>
<b>Animation du panneau LED</b> .....	<b>21</b>
<b>Instructions d'entretien du MOOVER</b> .....	<b>22</b>
<b>Que faire si...</b> .....	<b>24</b>
<b>Paramètres détaillés et responsabilité en cas de défaillance</b> .....	<b>26</b>
<b>Processus et principe de recharge</b> .....	<b>27</b>
<b>Remplacement de la batterie</b> .....	<b>28</b>
<b>Remplacement des fusibles</b> .....	<b>30</b>
<b>Liste des connecteurs</b> .....	<b>31</b>
<b>Préparation de l'abri avant d'utiliser la motorisation Moover</b> .....	<b>32</b>

Nous vous remercions d'avoir choisi la motorisation d'abri de piscine MOOVER.

Nous avons recueilli les avis de nos clients et examiné les options existantes sur le marché avec un objectif clair : trouver la meilleure solution permettant de faire coulisser votre abri de piscine de façon automatique. Silencieux et constant, le MOOVER est commandé à distance et se recharge grâce à l'énergie solaire. Vous pouvez l'installer vous-même sur tout abri standard, neuf ou existant, à l'exception des abris dotés d'un plan latéral ayant un angle négatif. Néanmoins, nous vous recommandons fortement de faire appel à une entreprise spécialisée pour l'installation. Pour les abris sur mesure, il faut fixer des vis ayant un pas de 1 063 mm aux profilés porteurs ou au plan latéral complet. Si la structure de l'abri ne répond pas à ces paramètres, le MOOVER ne peut pas être installé ! Pour les abris équipés d'un rail unilatérale, il faut monter l'appareil MOOVER du côté du rail. Nous déconseillons tout montage sur un abri sans rails.

Ce manuel contient des informations sur le fonctionnement et l'entretien de la motorisation d'abri de piscine MOOVER. Toutes les informations contenues dans cette édition du manuel proviennent des dernières avancées et données sur le produit, disponibles au moment de la publication. La société ALBIXON S.A. se réserve le droit d'apporter des modifications à tout moment, sans préavis et sans pour autant étendre la portée de ses responsabilités. Aucune partie de ce manuel ne peut être reproduite sans l'autorisation écrite d'ALBIXON S.A. ou de son représentant exclusif. Ce manuel doit être considéré comme faisant partie intégrante de la motorisation, et doit être fourni avec l'appareil en cas de revente.

La motorisation d'abri de piscine MOOVER est conçue de manière à garantir un fonctionnement fiable et sûr, à condition que les instructions suivantes soient suivies. **Avant de mettre en service la motorisation, lisez attentivement ce manuel et familiarisez-vous bien avec le mode de commande** afin d'éviter toute blessure grave ou tout dommage causé à l'abri. Le non-respect des règles liées à l'entretien et au fonctionnement de l'appareil énoncées dans ce manuel, ou toute utilisation de pièces de rechange ou d'accessoires autres que ceux d'origine, ou encore toute intervention non professionnelle, entraîne la perte des droits associés à une défaillance.

# Informations générales

## – instructions, montage et utilisation

**Ce manuel contient les consignes nécessaires à une installation en toute sécurité, à la mise en service et à l'utilisation de la motorisation MOOVER. Le manuel présente la seule et l'unique procédure correcte pour une installation réalisée par l'utilisateur.** Si vous avez des questions concernant l'installation ou des doutes liés au manuel, veuillez contacter [le fabricant](#). Les réglementations en matière de santé et de sécurité au travail (par exemple, le port de gants, lunettes, etc.) doivent être respectées lors de l'installation. Il est interdit, de quelque manière que ce soit, de modifier ou de retirer les composants d'origine du MOOVER. Lors de l'installation et de la mise en service de la motorisation, assurez-vous que tous les éléments du MOOVER sont correctement installés et qu'aucune personne ni aucun objet ne se trouve dans la trajectoire de l'unité coulissante afin d'éviter toute collision. La surface sous la roue du MOOVER doit être propre, lisse et horizontale (planéité de +/- 2 mm sur 2 m). La motorisation est capable de surmonter un obstacle d'une hauteur maximale de +/- 8 mm situé sur la surface de la trajectoire de coulissement. Si la hauteur de l'obstacle est supérieure, le bon fonctionnement du coulissement n'est plus garanti. La protection contre les surtensions permet de mettre l'appareil hors tension en cas de contact avec un obstacle, mais elle ne permet pas d'éviter une collision avec l'obstacle. Le fonctionnement du produit peut varier en fonction des conditions, qui peuvent être différentes de celles présentes lors de l'installation.

Un système empilable doit être installé pour que le MOOVER fonctionne correctement. Si ce système ne fait pas partie de l'abri, il doit être installé avant la mise en service du MOOVER. Les composants destinés à l'installation sont vendus comme accessoires séparés. La procédure exacte d'installation est décrite au chapitre « Montage du système empilable ».

**Il est interdit de démarrer le MOOVER avant d'avoir lu attentivement l'intégralité des consignes, des instructions d'installation, des règles de sécurité et des autres informations contenues dans ce manuel.** Un manque d'informations pourrait entraîner un accident grave : incendie, électrocution, blessures graves ou mortelles. Conservez ce manuel pour toute consultation ultérieure et parcourez-le régulièrement. **Assurez-vous également que toutes les autres personnes pouvant utiliser cet appareil reçoivent les instructions nécessaires pour garantir une utilisation en toute sécurité.**

Étant donné que l'objectif principal de la motorisation consiste à ouvrir et à fermer l'abri, des précautions supplémentaires doivent être prises pour éviter de mettre en danger les personnes, les animaux et les objets se trouvant à proximité.

Le fabricant n'est pas responsable des dommages causés à l'appareil ou des conséquences juridiques qui s'en suivent dans le cas d'une manipulation non conforme par rapport au manuel. L'appareil Moover est conforme au décret gouvernemental n° 176/2008 Coll., relatif aux exigences techniques concernant les machines (directive du Parlement européen et du Conseil n° 2006/42/CE), au décret gouvernemental n° 117/2016 Coll., relatif à l'évaluation de la conformité des produits en matière de compatibilité électromagnétique lors de leur mise sur le marché (directive du Parlement européen et du Conseil n° 2014/30/CE), Règlement gouvernemental n° 118/2016 Coll., relatif à l'évaluation de la conformité des équipements électriques destinés à être utilisés dans certaines limites de tension lors de leur mise sur le marché (directive 2014/35/CE du Parlement européen et du Conseil). Une déclaration de conformité est délivrée avec l'appareil.

Pour permettre une recharge efficace via le panneau solaire, nous vous recommandons d'orienter le Moover de manière à ce que la surface du panneau soit perpendiculaire aux rayons du soleil, lorsque ceux-ci sont les plus intenses. Le Moover est le plus souvent installé sur l'abri de piscine. Installez le Moover sur la partie de l'abri orientée vers le sud, le sud-ouest ou le sud-est. L'installation peut également être réalisée sur les côtés de l'abri orientés pleinement vers l'ouest ou vers l'est. Dans ce cas, prévoyez une perte de rendement énergétique d'environ 20 %. Placez le panneau solaire du Moover horizontalement avec une inclinaison de 25°. Dans les zones à exposition biologique plus forte (arbres environnants, arbustes, etc.), le panneau peut perdre de sa capacité d'auto-nettoyage, d'où l'importance d'assurer un entretien régulier. Le panneau photovoltaïque est sujet aux mauvaises conditions météorologiques et environnementales, telles que la pollution de l'air, les hautes ou basses températures et l'exposition aux rayons UV. Négliger l'entretien du panneau photovoltaïque pourrait entraîner une perte de ses performances ! Le panneau est partiellement nettoyé par la pluie et le vent. Toutefois, ceux-ci n'enlèvent pas toute la saleté de la surface du panneau, ce qui peut entraîner la formation d'un dépôt de poussière sur le module. Le panneau est donc soumis en permanence aux saletés, qui ne peuvent être éliminées qu'au moyen de produits spéciaux.

### **Voici le type le plus courant d'impuretés déposées :**

L'inclinaison du panneau ne suffit pas pour que la pluie et le vent éliminent complètement les saletés. Dans les villes, la poussière, la graisse et divers produits chimiques provenant des émissions de gaz se déposent sur le panneau. À proximité des prés et des champs, le pollen, la poussière et les excréments d'oiseaux viennent se coller au panneau. Si le panneau solaire est sale, utilisez une éponge douce et propre, bien imbibée d'eau et de quelques gouttes de détergent, de préférence neutre, ou une solution douce à base de savon. Les autres parties extérieures de l'appareil Moover peuvent être nettoyées en utilisant des produits ordinaires de nettoyage, adaptés aux pièces métalliques couvertes de peinture. ATTENTION : ne nettoyez jamais le Moover avec de l'eau sous pression (risque de détérioration de l'équipement électronique situé à l'intérieur). En hiver, nous vous recommandons de démonter l'ensemble du Moover pour protéger le panneau solaire et, surtout, pour éviter d'exposer la batterie aux basses températures.

# Contenu de l'unité de vente

## – liste



1

1 x MOOVER



2

1 x Adaptateur et câble d'alimentation  
[2Z13-01-ST035]



3

1 x Commande à distance [2Z13-01-ST005]



4

1 x Manuel

**Version SYDNEY [1SP11-01-028]**  
Vis 4x 6,3x45 AN9051/A2  
- perçage 5 mm, clé Allen S=5

5



**Autres versions [1SP11-01-025]**  
Vis 4x 6,3x25 AN9051/A2  
- perçage 5 mm, clé Allen S=5

6



**Rondelles pour SYDNEY [1SZ30-01-055]**

7



## Accessoires

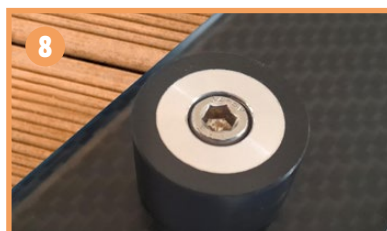

8

**Arrêt en caoutchouc : système empilable [2Z13-01-ST038]** 1 jeu = 4 arrêts en caoutchouc (nombre de jeux en fonction du nombre de modules de l'abri)

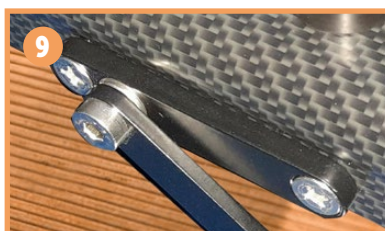

9

**Modules empilables : système empilable [2Z13-01-ST006]** 1 jeu = 2 modules empilables (nombre de jeux en fonction du nombre de modules de l'abri)

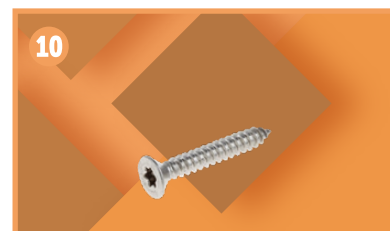

10

**Modules empilables [1SP11-01-044]** Vis 6,3x45 ISO 14586, perçage 5 mm, TX30 (nombre en fonction du nombre de modules empilables)

# Principe de fonctionnement du MOOVER

## - ouverture et fermeture de l'abri

La motorisation MOOVER permet d'ouvrir et de fermer l'abri de piscine. Le mouvement de l'abri, entraîné par un moteur électrique, est contrôlé à l'aide d'une commande à distance. Le bouton de la commande à distance est en mode « **homme mort** ». Avec ce type de commande, l'utilisateur du MOOVER doit maintenir enfoncé le bouton de commande de la direction choisie (ouverture ou fermeture) pour que l'abri puisse se déplacer sans s'arrêter. En cas de risque de collision, il suffit de relâcher le bouton pour arrêter immédiatement l'abri.

Si l'utilisateur ne relâche pas le bouton de commande, l'abri s'arrête instantanément en fin de course (arrêt mécanique située sur la piste de l'abri) grâce à la protection contre les surtensions de l'unité de commande. Dans cette position (avec le bouton de commande à distance enfoncé), la roue de l'appareil peut se mettre à patiner. Dans ce cas, ne pas relâcher le bouton de commande peut entraîner une usure accrue de la bande de roulement de la roue et réduire sa durée de vie.

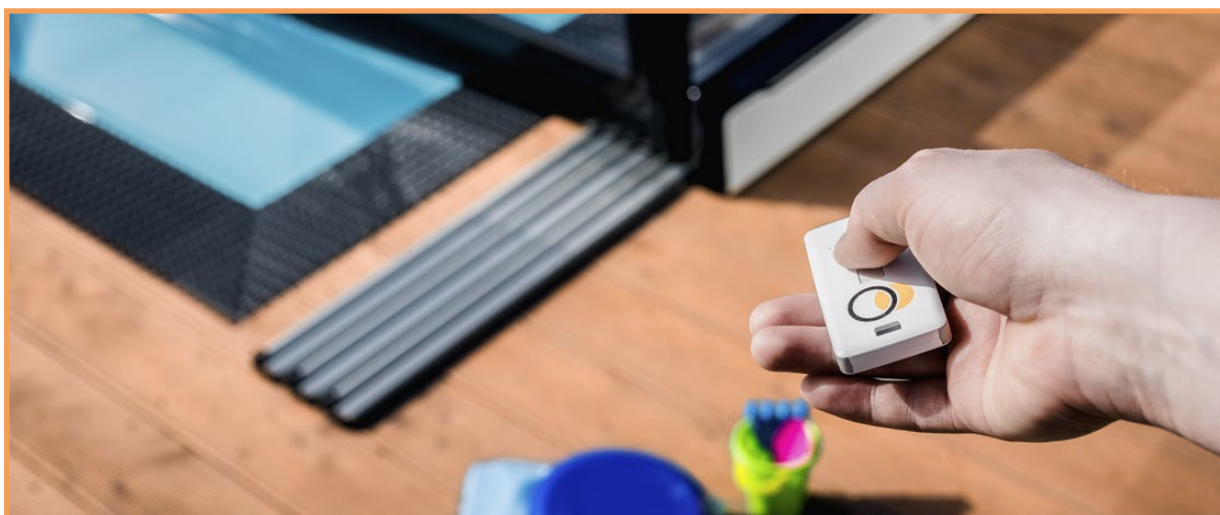

### Automatique : en utilisant le MOOVER

Utilisez la commande à distance pour faire coulisser l'unité de façon automatique.



### Commande manuelle : au moyen de la force physique

Pour déplacer manuellement l'abri, il faut dévisser l'écrou papillon afin de relâcher la pression de la roue (voir Montage du MOOVER, fig. à la page 14). En cas d'utilisation manuelle prolongée, nous vous recommandons de démonter le MOOVER (risque d'usure de la roue).

# Principe de fonctionnement du système empilable

## - ouverture et fermeture de l'abri

Le système empilable permet d'empiler automatiquement les modules (disposés séparément de manière télescopique) lorsque l'abri se déplace d'une extrémité à l'autre. C'est-à-dire lorsque l'abri est en position entièrement fermée ou entièrement ouverte. Ce système permet de faire automatiquement coulisser tous les modules de l'abri entre les deux extrémités (position du système sur ON) et de déconnecter facilement cet agencement (position du système sur OFF).

Si les loquets de chaque module sont verrouillés (position du système sur ON), le déplacement du premier module de l'abri (le plus grand) entraînera automatiquement tous les modules restants vers l'extrémité choisie.

La position du système sur OFF permet d'accéder à la piscine en faisant coulisser simplement et manuellement le module intérieur vers le côté (donc déconnecté du système de couplage).

Si votre abri n'est pas équipé d'un système empilable, il faut installer des bases d'empilage et des arrêts en caoutchouc sur chaque module. (voir le chapitre « Montage du système empilable » à la page 08)



Pour que le MOOVER fonctionne correctement, les loquets doivent être verrouillés (= position sur ON).

# Préparation avant l'installation

## – conditions requises

### Préparation des outils pour le montage du MOOVER

L'installation doit se dérouler dans des conditions atmosphériques appropriées (pas de pluie, ni de vent fort, etc.). Au cours du montage, personne n'est autorisé à se baigner dans la piscine.

 Perceuse	 Mèches d'un diamètre de 3,5 mm, 5 mm et 5,5 mm	 Clé Allen de 4 mm et 5 mm et rallonge TX30 pour les modules empilables
 Clé de 10 mm pour les écrous	 Feutre ou autre instrument pour marquer les trous	 Produits de nettoyage pour la structure de l'abri selon les recommandations du fabricant de l'abri – voir page 2
 Mètre	 Lunettes	 Gants

**ATTENTION !** Lors du perçage, veillez à ce que des copeaux de métal ne tombent pas dans la piscine (utilisez par exemple un aspirateur pour les aspirer directement au cours du perçage).



MOOVER



MOOVER

MOOVER

# Montage du système empilable

## – montage des modules empilables

Pour les abris de la société ALBIXON S.A., ce chapitre ne s'applique pas aux abris SYDNEY et Casablanca Infinity à rail unilatérale (où le système empilable est installé en usine). Pour les abris achetés chez un autre fabricant, ne montez pas le système empilable sur un abri déjà équipé d'un système empilable intégré d'usine.

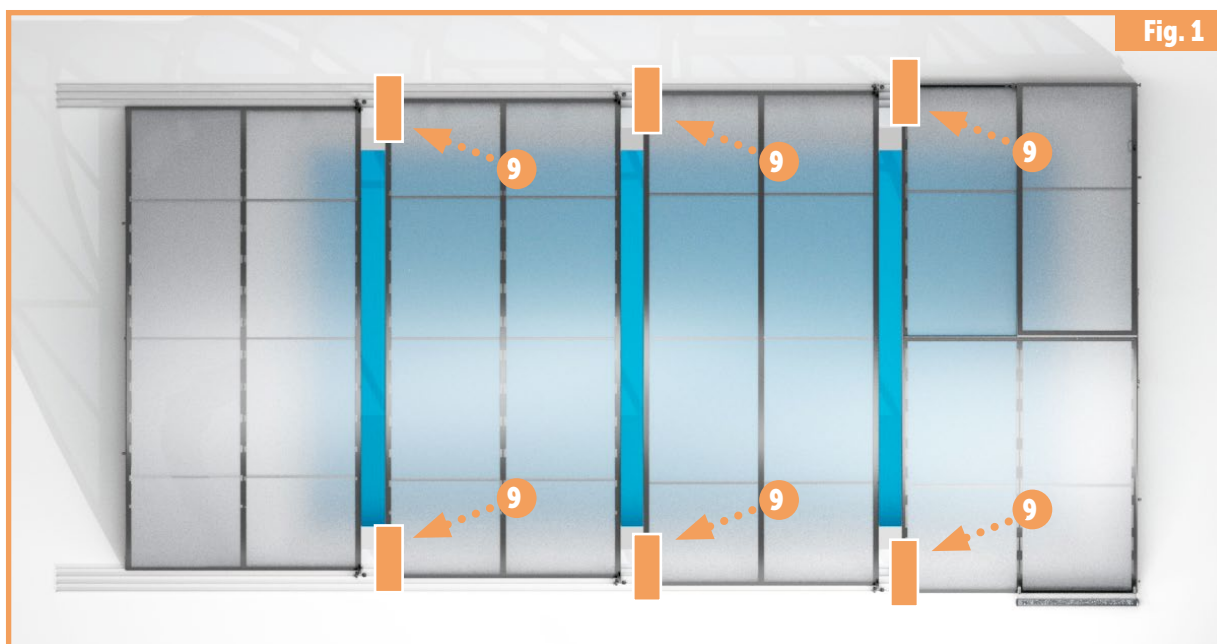

Fig. 1

Il faut monter la base d'empilage des deux côtés de chaque module, à l'exception du dernier module (le plus petit). Pour une installation plus facile et plus précise des bases, nous recommandons de déplacer tous les modules à l'arrière de la piscine et de les verrouiller.

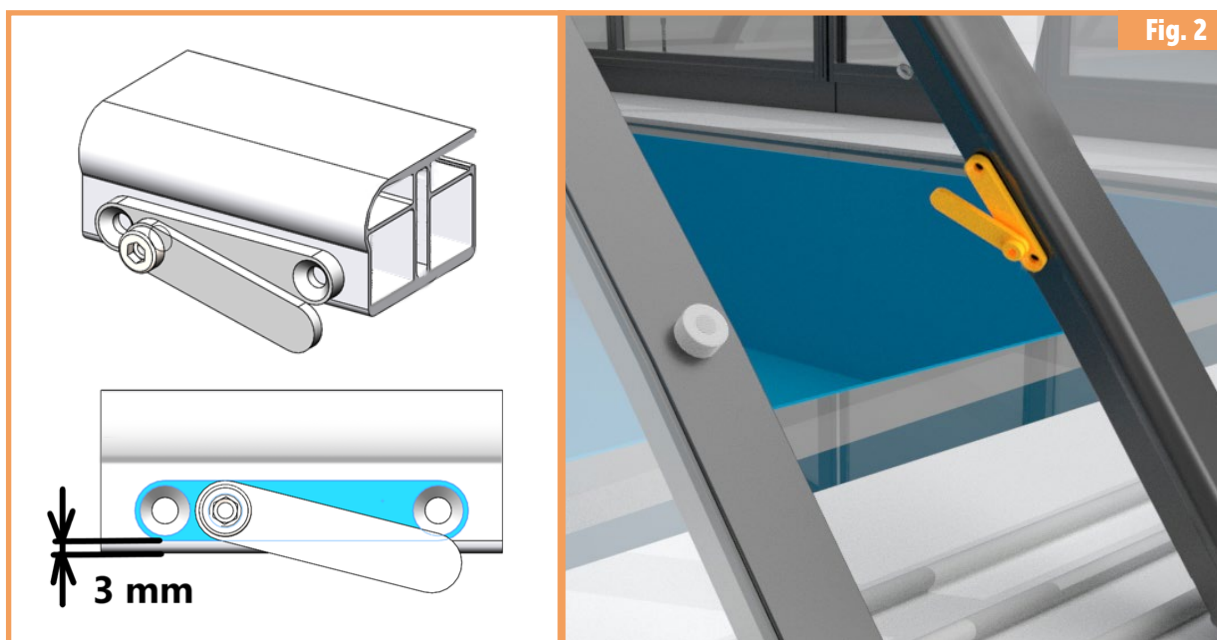

Fig. 2

Il faut placer la base d'empilage à 3 mm du bord inférieur du profilé, voir l'image. Placez la base d'empilage de manière à pouvoir l'atteindre avec votre main.



Fig. 3

Utilisez la base empilable comme gabarit pour marquer les trous à percer. Choisissez la position en fonction de la hauteur de l'abri et tenez compte de l'aspect pratique.



Fig. 4

Marquez deux points pour percer des trous sur la structure de l'abri, où vous fixerez ensuite la base d'empilage.



Fig. 5

Pré-percez un trou d'un diamètre de 3,5 mm sur les positions marquées d'un point. Puis, percez le trou final d'un diamètre de 5,5 mm. Profondeur du perçage : 45 mm.



Fig. 6

Apposez la base d'empilage à hauteur des trous et vissez-la à la structure de l'abri à l'aide de 2 x vis 6,3x 45 ISO 14586 (position 10, page 3).



**ATTENTION !** Pour les abris de la société ALBIXON S.A., placez le module empilable à au moins 100 mm du bord inférieur de l'arc (valable pour tous les types d'abris, à l'exception des abris CASABLANCA INFINITY et SYDNEY).

Pour les abris de type CASABLANCA INFINITY ou SYDNEY (hauteurs minimales), installez-le sur l'arc à au moins 100 mm de l'angle vers le centre de l'abri (joint entre l'arc et le pied).

Pour les abris achetés chez un autre fabricant, choisissez une position de manière à ce qu'elle n'entre pas en collision avec les éléments fonctionnels de l'abri.

# Montage du système empilable

## - installation de l'arrêt en caoutchouc

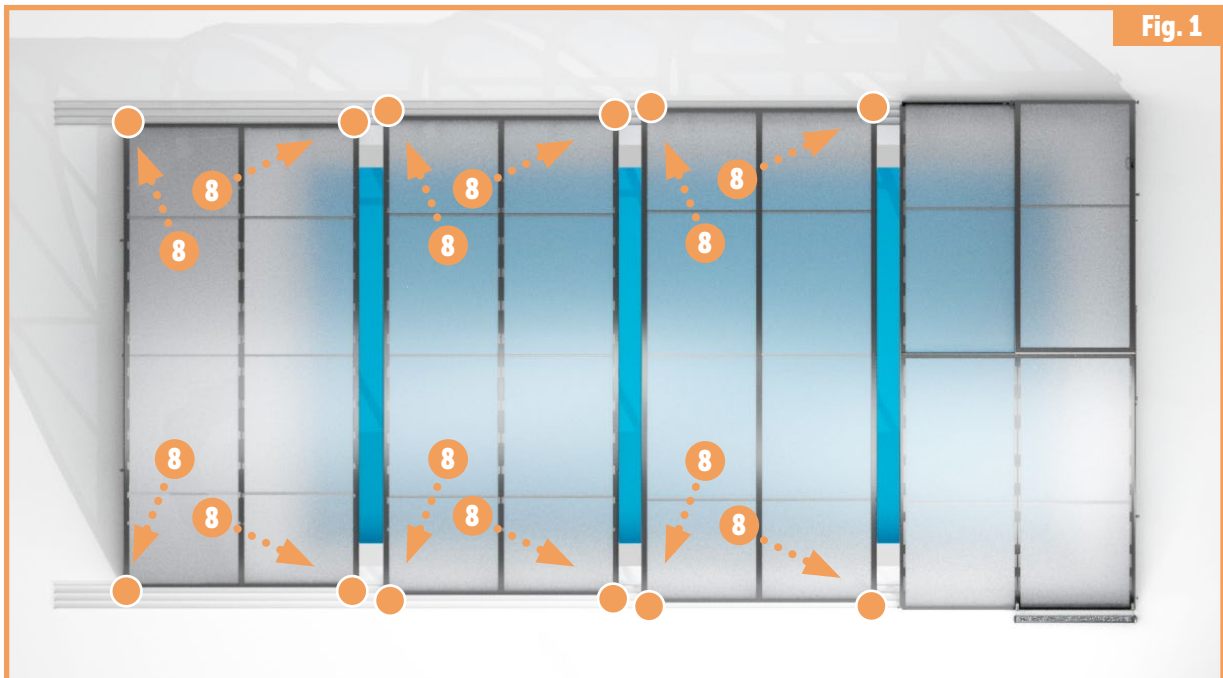

Fig. 1

Les arrêts d'empilage doivent être montés sur tous les modules, sauf le premier (le plus grand). Il faut ouvrir et verrouiller l'abri avant de monter les arrêts d'empilage.

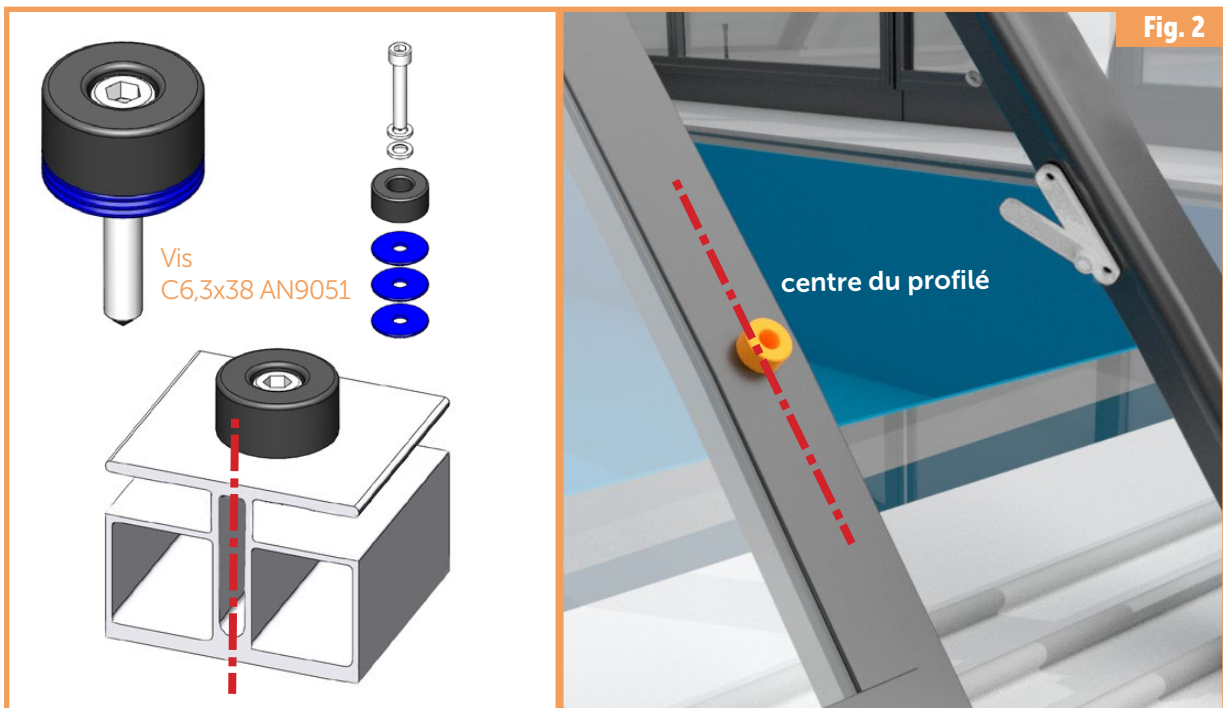

Fig. 2

Il faut fixer l'arrêt au centre du profilé porteur (sinon, il y a risque de détérioration : fissures sur le revêtement de l'abri). L'arrêt est livré avec trois rondelles, voir image (en bleu). Nous recommandons de les utiliser pour caler l'arrêt en caoutchouc afin que le levier ne soit pas trop incliné.

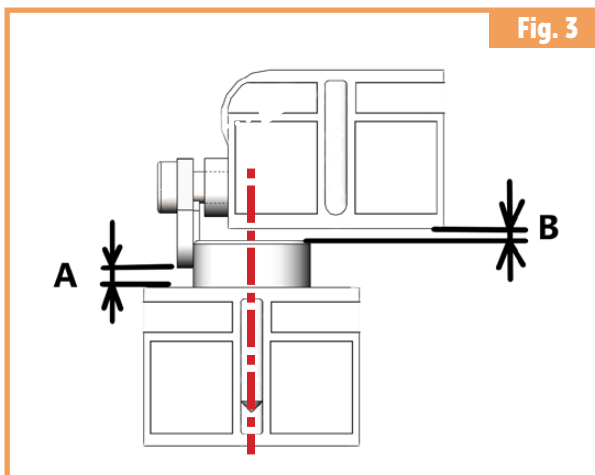

Fig. 3

B – Optimal 3 mm. | A – Optimal 3 mm  
**ATTENTION !** Si les dimensions sont inférieures aux valeurs spécifiées, l'abri pourrait être endommagé.



Fig. 4

Il faut monter l'arrêt sur le module suivant de manière à ce qu'il soit **au même niveau que la partie marquée du « loquet »** et **au milieu du profilé de l'abri**. Veillez à maintenir la symétrie des modules de l'abri de part et d'autre.



Fig. 5

Marquez la position et pré-percez un trou de 3,5 mm diamètre. Puis, percez un trou de 5,5 mm pour une profondeur de 25 mm.



Fig. 6

Vissez l'arrêt en caoutchouc à la structure de l'abri en utilisant une vis C6,3x38 AN9051.



Fig. 7

**Déplacez le module empilable de manière à ce qu'il dépasse l'arrêt** (pour que chaque module tire le suivant lors de la fermeture de l'abri).



Fig. 8

Cette position permet de bloquer le module empilable en inclinant le loquet vers la structure de l'abri. **ATTENTION ! Une fois l'arrêt d'empilage ajusté, faites un essai sur toute la longueur pour vérifier qu'il n'y a aucun contact avec l'abri.**

# Préparation du MOOVER avant l'installation

## – contrôle avant l'installation

### Connexion de l'adaptateur et contrôle de l'état de la batterie.

Le MOOVER doit être rechargé au maximum (niveau de recharge à 100 % ) avant d'être installé voir le chapitre Animation du panneau LED à la page 21.

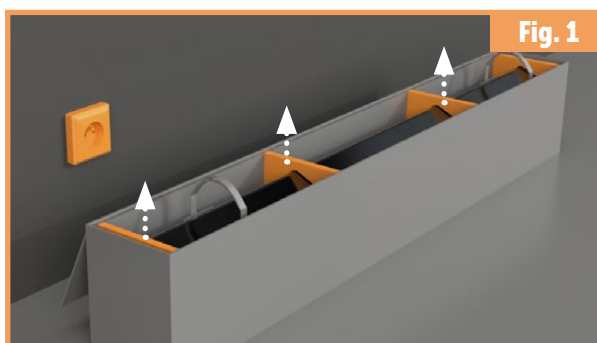

Fig. 1

Positionnez la boîte avec le MOOVER à proximité de la prise de courant et retirez les « languettes ».

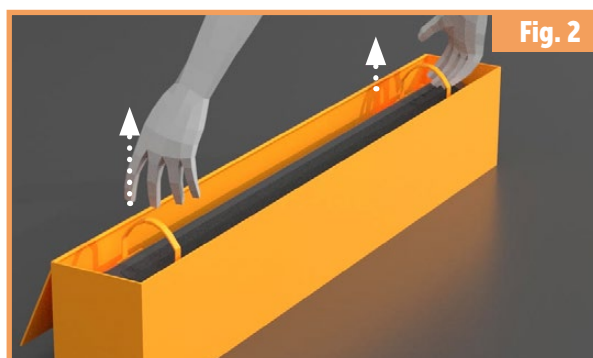

Fig. 2

Saisissez le MOOVER par les sangles et sortez-le de la boîte.



Fig. 3

Faites glisser le capot supérieur vers le haut et branchez le connecteur du bloc d'alimentation.

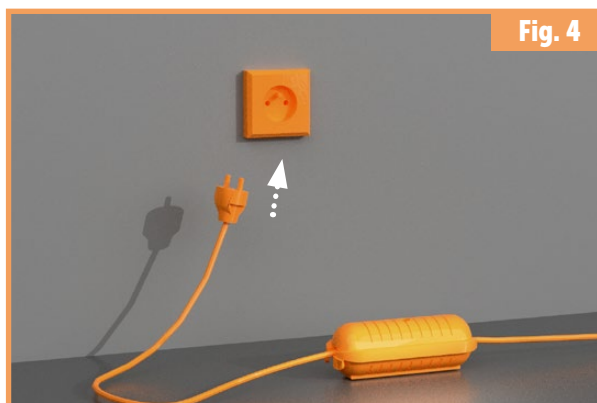

Fig. 4

Branchez le cordon d'alimentation de l'adaptateur au secteur.

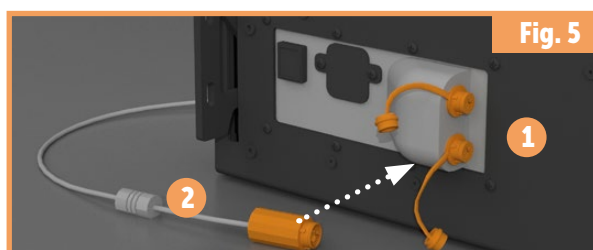

Fig. 5

Débranchez le capuchon et branchez l'adaptateur au MOOVER. Les deux connecteurs peuvent être utilisés. Le deuxième connecteur est disponible pour la connexion éventuelle à un panneau solaire. Après avoir connecté le MOOVER au câble de recharge, le panneau LED affiche l'état actuel de recharge de la batterie.

# Préparation du MOOVER avant l'installation

## – contrôle avant l'installation



Fig. 6

### Avant de procéder à l'installation, vérifiez le bon fonctionnement du MOOVER.

Avant de vérifier le bon fonctionnement de l'appareil, il faut mettre le MOOVER sur des cales afin que la roue soit hors sol, évitant ainsi tout mouvement inattendu du MOOVER. Ensuite, saisissez la commande à distance et appuyez sur n'importe quel bouton. Si la bande LED située sur l'appareil clignote en bleu et si vous entendez le MOOVER démarrer, poursuivez. Si la bande LED ne clignote pas, vérifiez le connecteur situé entre le bloc d'alimentation et l'unité de commande (voir figure 3, page 12), ou réappairez la commande à distance avec l'appareil MOOVER (voir page 20). Si le problème persiste, contactez le vendeur.

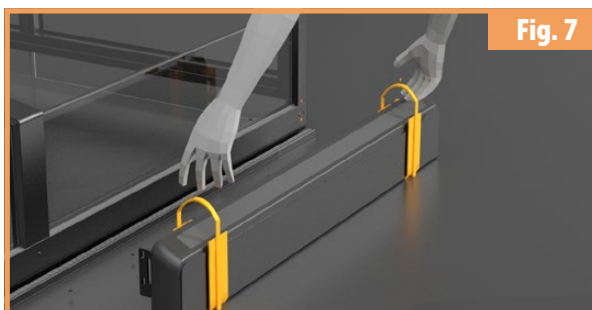

Fig. 7

Saisissez l'appareil par les sangles et déposez-le à l'endroit où vous souhaitez le monter. (Montez le MOOVER sur le plus grand module de l'abri : **ne le montez en aucun cas sur la porte coulissante**)

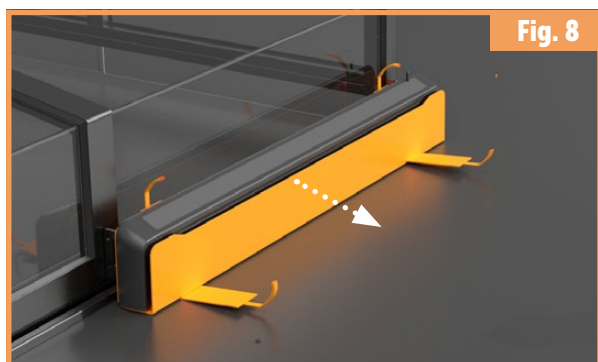

Fig. 8

Détachez les sangles rembourrées et sortez de 2 cm environ la tôle avantattachée (capot blanc avec l'inscription MOOVER).

# Préparation du MOOVER avant l'installation

## – contrôle avant l'installation

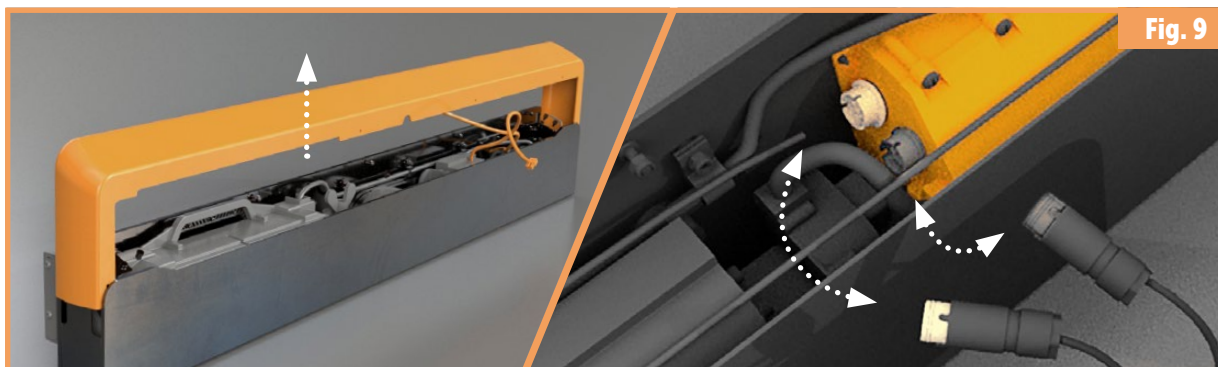

Fig. 9

Faites glisser le capot supérieur vers le haut pour le retirer et branchez les connecteurs du panneau solaire (en beige) et du panneau LED (en gris foncé) de l'unité de commande. ATTENTION ! Tirez sur le connecteur, pas sur le câble. Le câble risquerait d'être endommagé ! Placez le capot et la batterie dans un endroit sûr afin qu'aucun dommage ne soit causé lors d'une manipulation ultérieure.

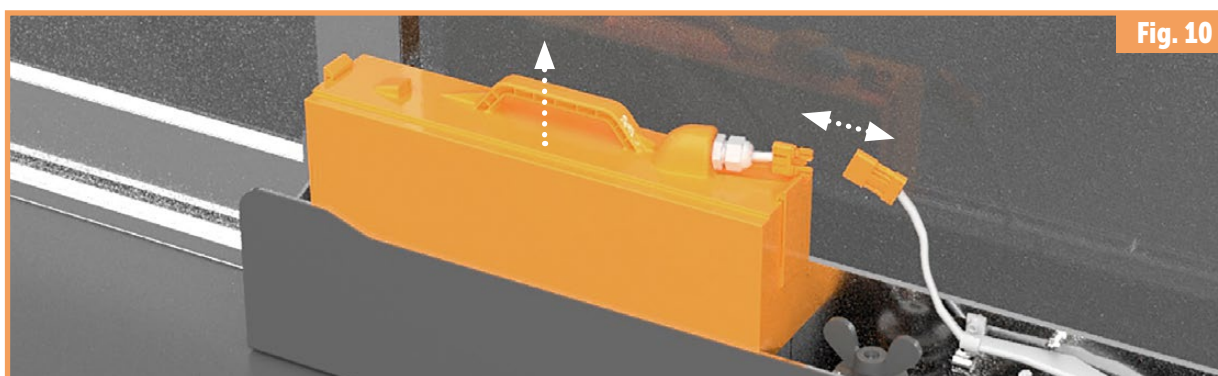

Fig. 10

Débranchez le bloc d'alimentation et sortez-le pour réduire son poids et faciliter sa manipulation. ATTENTION ! Pour débrancher le connecteur, tirez sur le corps du connecteur et non sur le câble.



# Montage du MOOVER

## – mise en service

Avant l'installation, vérifiez si l'unité se déplace sans problème sans la motorisation MOOVER. **Ne réalisez l'installation que si les conditions atmosphériques sont favorables (absence de pluie, de vent fort, etc).** Vérifiez le revêtement de l'abri là où vous comptez fixer le gabarit. Si nécessaire, nettoyez et dégraissez le revêtement afin que le ruban adhésif du gabarit tienne bien une fois collé. Nous vous recommandons également de verrouiller le plus grand module sur lequel le MOOVER sera installé, afin qu'il ne bouge pas lors de l'installation.

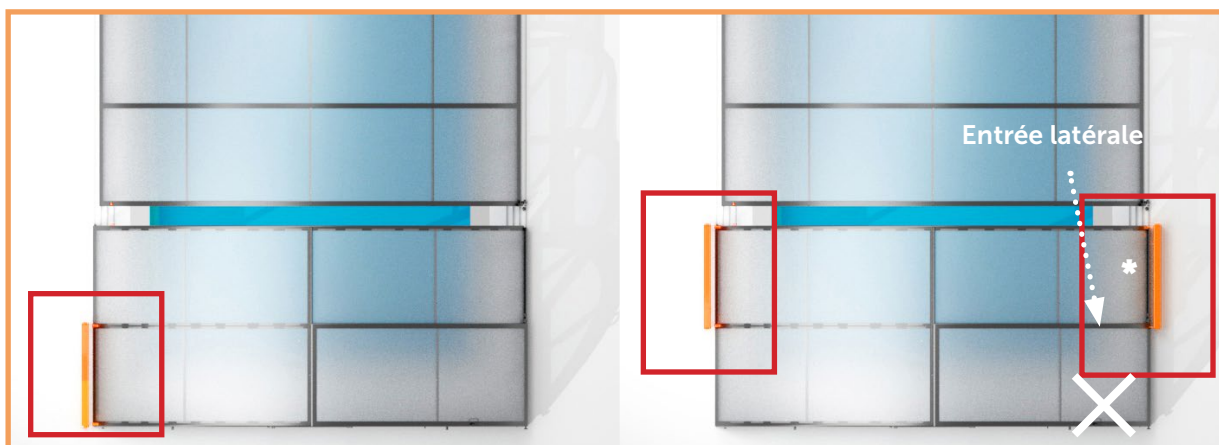

Nous vous recommandons de monter la motorisation du côté du module sans entrée latérale. Si, toutefois, vous optez pour le côté où se trouve l'entrée latérale (\*), il faut installer le MOOVER sur un support (3A05-01-002), qui n'est pas inclus dans l'unité de vente. La motorisation ne peut pas être montée sur une porte coulissante.



L'abri sans entrée latérale présente quatre options pour fixer la motorisation.

**ATTENTION !** Le MOOVER peut être fixé des deux côtés du plus grand module de l'abri, à l'exception de l'emplacement où la porte coulissante est en position fermée.



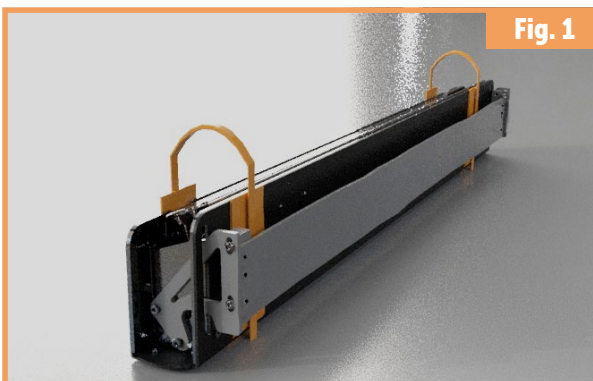

Fig. 1

Attachez les sangles rembourrées entre le gabarit et le MOOVER. ATTENTION : retirez les sangles rembourrées une fois le montage terminé (voir Figure 15, page 19). L'écart entre la motorisation MOOVER et le sol doit être de 12 mm.



Fig. 2

Vérifiez que les bases du support des bras sont fixées au centre du trou ovale. Le cas échéant, déplacez-les vers le centre et serrez-les.



Fig. 3

Inclinez les deux bras du support à la structure de l'abri là où vous allez le fixer et alignez-les de sorte que le MOOVER soit de niveau. Décollez le ruban de protection du ruban adhésif sur le gabarit afin que celui-ci soit prêt à être fixé. Le MOOVER doit être positionné de sorte que les trous à percer dans les arcs porteurs en respectant le marquage dans le gabarit se trouvent au centre des profilés.



Fig. 4

Fixez le gabarit au moyen de rubans adhésifs des deux côtés à la structure de l'abri et décollez les rubans adhésifs qui maintiennent le gabarit sur les bras du support. ATTENTION ! Positionnez le gabarit de manière à ce que les trous percés n'atteignent pas la roue de l'abri.

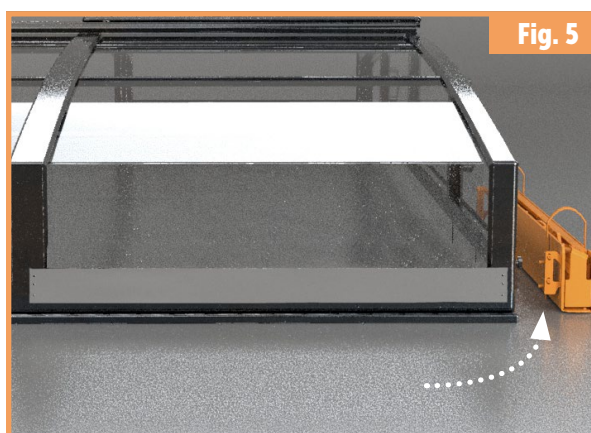

Fig. 5

Déplacez le MOOVER sur le côté de façon à ce qu'il ne vous gêne pas pendant les étapes suivantes du montage. En le déplaçant, veillez à ce que le gabarit reste en place.



Fig. 6a

**Abri SYDNEY** : En fonction du gabarit, marquez 4 points prévus pour le perçage. Nous vous recommandons de vérifier cette étape plusieurs fois au cours du montage. **Pour les abris SYDNEY**, positionnez la motorisation MOOVER à au moins 100 mm du bord du module. **ATTENTION !** Marquez les deux trous du bas.

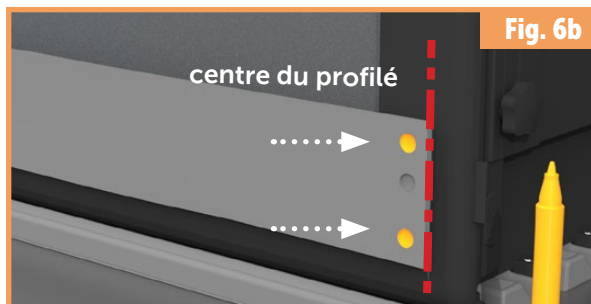

Fig. 6b

**Pour les autres abris** : En fonction du gabarit, marquez 4 points prévus pour le perçage. Nous vous recommandons de vérifier cette étape plusieurs fois au cours du montage. **Il faut percer exactement sur le centre du profilé en aluminium.** Autrement, il y a risque de détérioration (fissures sur le revêtement de l'abri). **ATTENTION !** Marquez les trous du haut et du bas.

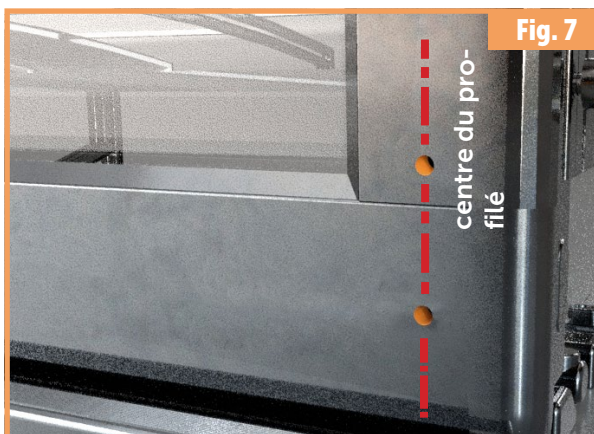

Fig. 7

Retirez le gabarit et vérifiez que les points marqués se trouvent bien au centre du profilé. Ensuite, pré-percez des trous d'un diamètre de 3,5 mm et d'une profondeur de 30 mm.

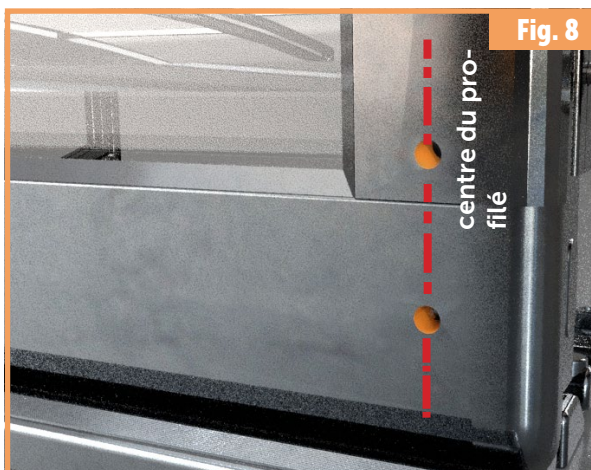

Fig. 8

Percez des trous finaux d'un diamètre de 5 mm.



Fig. 9

Dévissez la base des bras pour les deux supports.

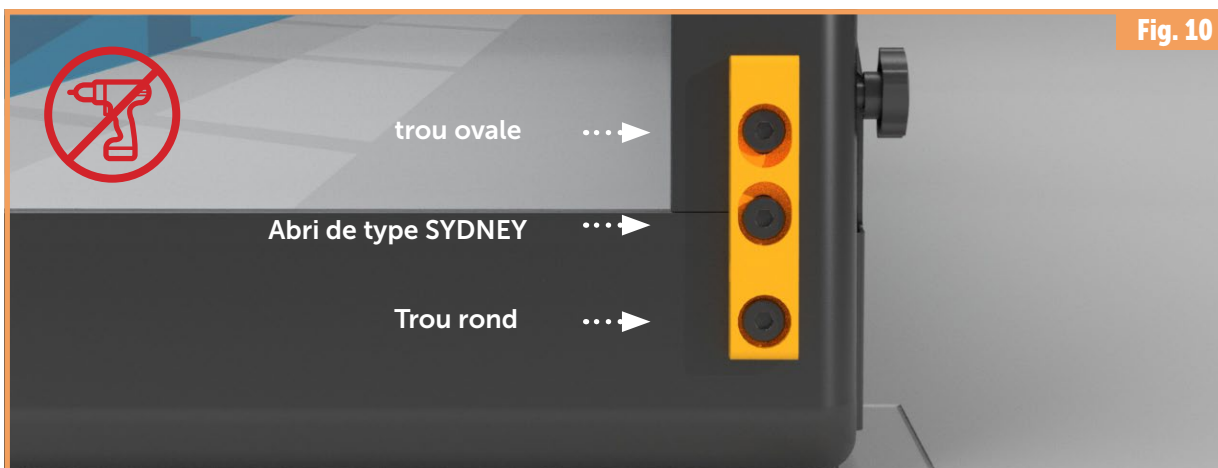

Fig. 10

Vissez les deux bases du support à la structure sur les points que nous avons pré-perçés à l'aide de la vis (position 5 pour SYDNEY, position 6 pour les autres abris). **ATTENTION ! Vérifiez la bonne orientation de la base : le trou ovale doit être orienté vers le haut et le trou rond vers le bas.**

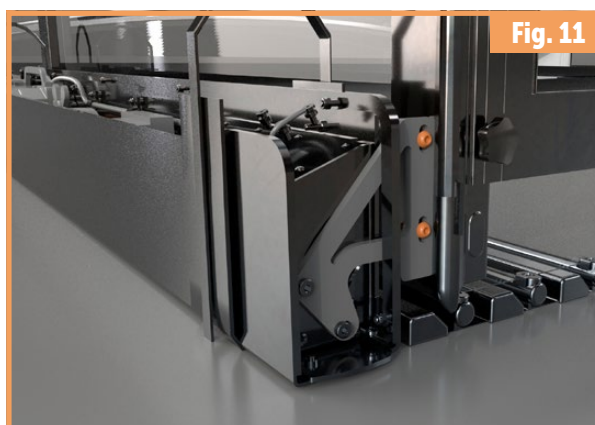

Fig. 11

Saisissez le MOOVER par les sangles rembourrées et remplacez-le là où vous voulez le monter. **Vissez les bras de l'extérieur aux bases du support.**

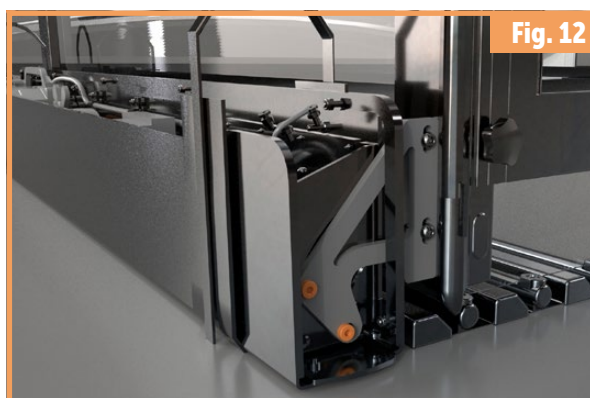

Fig. 12

**Serrez les deux bras du support pour atteindre la position requise.** ATTENTION ! Vérifiez visuellement que les bras des deux côtés du MOOVER présentent le même angle d'inclinaison.

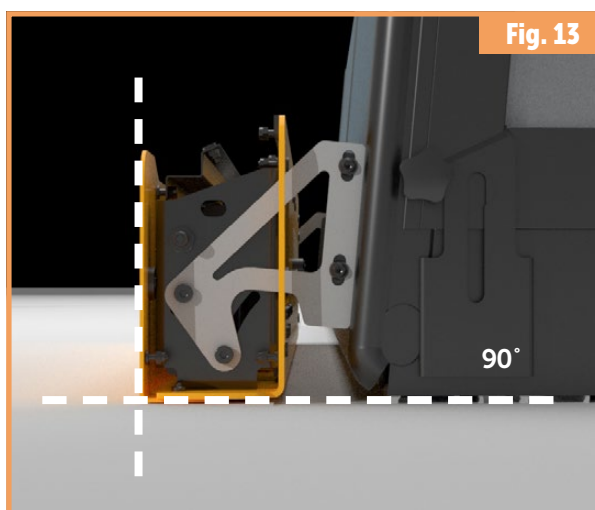

Fig. 13

Assurez-vous que le MOOVER est fixé au sol à un angle de 90°. L'appareil ne peut être incliné.

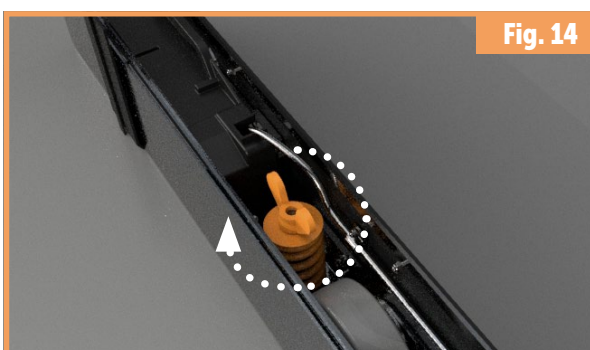

Fig. 14

Resserrez le système de pression de la roue à la main pour relâcher légèrement les patins sous le MOOVER. Serrez jusqu'à ce que le MOOVER SE SOULÈVE AU-DESSUS du niveau de la cale. **ATTENTION ! Ici, il faut resserrer le ressort en tournant lentement. Il ne faut en aucun cas le resserrer à fond en forçant.**

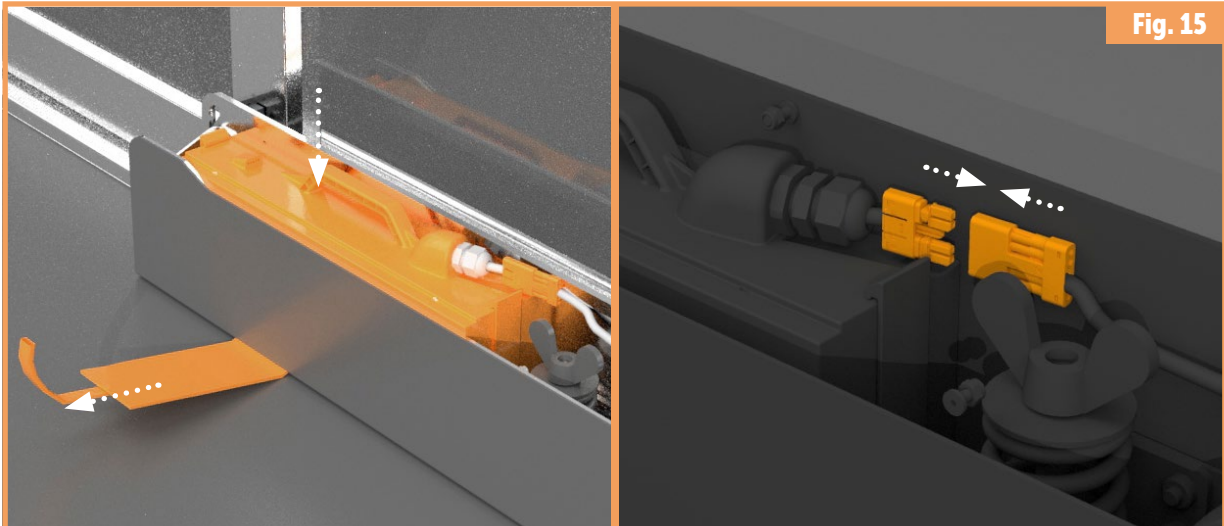

Fig. 15

Retirez les sangles et le rembourrage. **Insérez et connectez le bloc d'alimentation.**



Fig. 16

Vérifiez que l'abri est déverrouillé, puis utilisez la commande à distance pour déplacer le MOOVER sur toute la longueur de la piste (le bouton doit être maintenu enfoncé jusqu'à ce que l'abri arrive en fin de course). Si le MOOVER ne se met pas en mouvement, retirez le capot avec le panneau solaire et effectuez à nouveau l'étape 14 pour ajuster la pression de la roue. (Pour résoudre les autres complications possibles, voir le chapitre « Que faire si... » à la page 24).

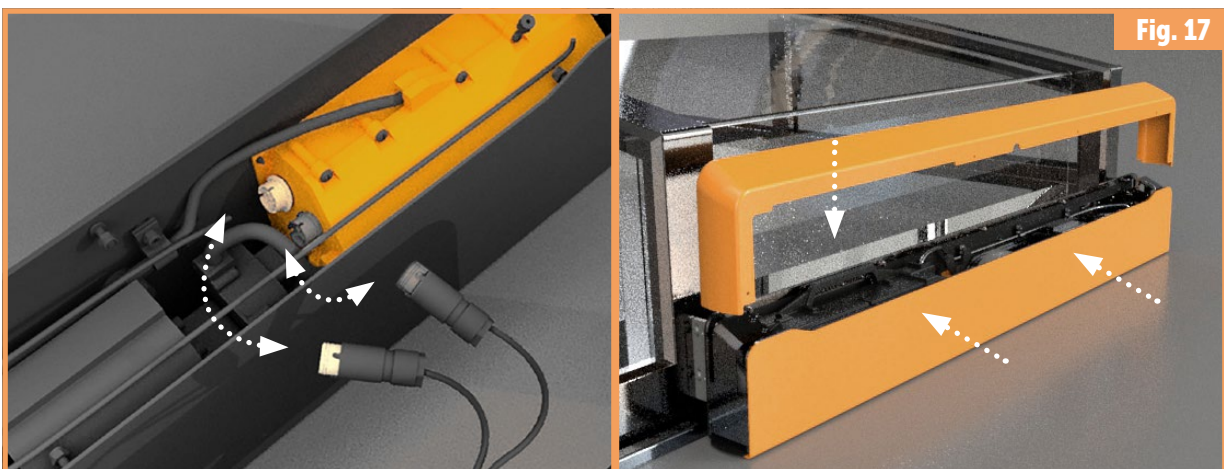

Fig. 17

Branchez le connecteur du panneau solaire (en beige) et du panneau LED (en gris foncé) à l'unité de commande, puis remettez le capot avec le panneau solaire et le panneau LED et fermez le capot avant. Tous les câbles doivent être à l'intérieur.

# Couplage de la commande

## – procédure



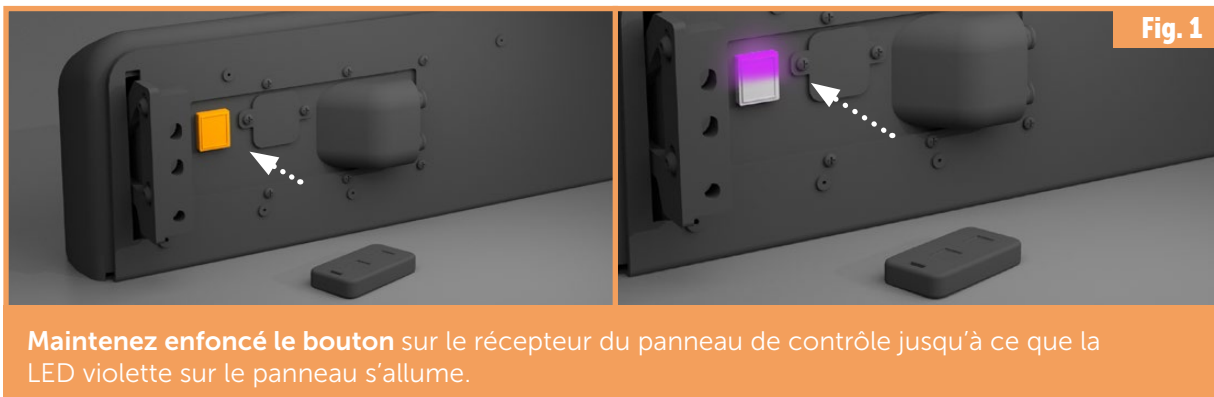

Cette procédure s'applique dans le cas d'une commande qui ne fonctionne pas lors de l'achat d'une nouvelle commande.



# Animation du panneau LED

## – explication

Les niveaux du MOOVER sont indiqués par des animations :

Description des étapes	
1. Mouvement vers la droite	
2. Mouvement vers la droite avec une batterie faible	
3. Batterie faible (1 <sup>er</sup> niveau)	
4. Batterie très faible (2 <sup>e</sup> niveau)	
5. Fin de course	
6. Niveau de recharge < 10 %	
7. Niveau de recharge < 20 %	
8. Niveau de recharge < 30 %	
9. Niveau de recharge < 40 %	
10. Niveau de recharge < 50 %	
11. Niveau de recharge < 60 %	
12. Niveau de recharge < 70 %	
13. Niveau de recharge < 80 %	
14. Niveau de recharge < 90 %	
15. Niveau de recharge < 100 %	
16. Niveau de recharge < 100 %	

# Instructions d'entretien du MOOVER

## – procédure nécessaire

Les procédures décrites dans ce manuel sont indispensables afin de maintenir les performances de la motorisation et de garantir sa longue durée de vie. Ces étapes permettent de protéger la surface extérieure de la structure et l'ensemble des mécanismes du dispositif. Il faut régulièrement effectuer une inspection de la piste lorsque vous utilisez la piscine ou que vous la remontez. Toutes les étapes doivent être réalisées dès qu'un problème avec l'appareil est détecté.

### Comment effectuer un contrôle régulier ?

- ➔ Assurez-vous qu'aucun élément de l'appareil n'a été endommagé.
- ➔ Assurez-vous que l'abri peut être déplacé sans le MOOVER.
- ➔ Vérifiez toutes les vis. Si nécessaire, resserrez ou remplacez les vis défectueuses (portez une attention particulière à celles situées sur la partie inférieure du MOOVER).
- ➔ Vérifiez que la roue n'est pas trop usée et nettoyez tout en douceur les éléments accessibles. (Ne lubrifiez pas les roues ou autre composant).
- ➔ Vérifiez que la voie est libre pour le passage de la motorisation avec un espace d'au moins 30 cm. Écartez tout obstacle si nécessaire.



**Espace de sécurité :** pour le déplacement du MOOVER et de l'utilisateur.



**Espace de sécurité :** lors de l'installation, 50 cm autour du MOOVER et 30 cm autour du MOOVER sur toute la trajectoire du mouvement lors de son utilisation. Aucun utilisateur ou objet quelconque ne peut se trouver dans cette zone, car il pourrait faire obstacle au mouvement du MOOVER. Par exemple, des pierres, des branches, de la terre, des feuilles, des aiguilles de pin, etc.

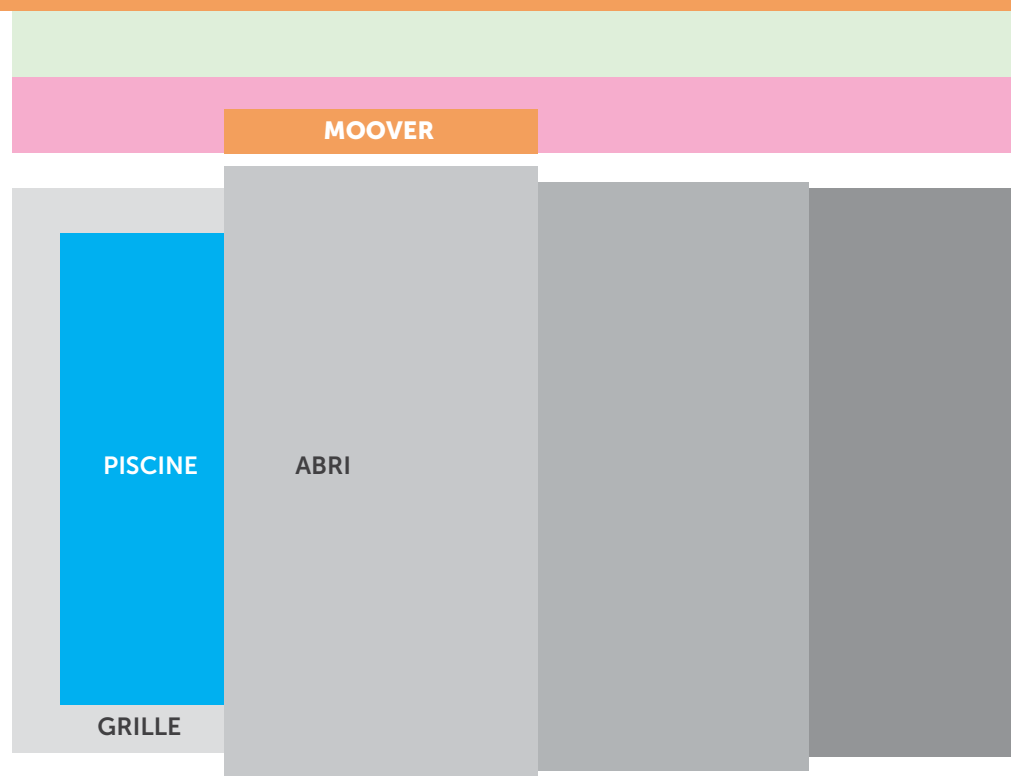

**ATTENTION !** Il existe un risque de blessure pour les personnes qui se trouvent dans la zone de danger. Si un obstacle se trouve dans la zone de danger, le MOOVER pourrait être endommagé.



# Instructions d'entretien du MOOVER

## – procédure nécessaire

### Stockage en hiver

- ➔ Pour l'hiver, démontez la motorisation en desserrant la roue (Fig. 14 - Montage du MOOVER, page 18) en dévissant les bras du support des bases et stockez l'appareil pour la saison suivante dans un endroit sec et à une température supérieure à 10 °C.
- ➔ Nous recommandons de stocker la batterie chargée pendant l'hiver.

### Avant de remonter la motorisation :

- ➔ Vérifiez le niveau de batterie et rechargez-la si nécessaire. (Vérifiez le niveau de la batterie avec l'animation sur la bande LED : voir l'animation du panneau LED.)
- ➔ Assurez-vous que l'abri peut être déplacé sans le MOOVER.
- ➔ Vérifiez que la surface de la piste est lisse et qu'elle ne présente aucun obstacle.

### Une fois la motorisation remontée :

- ➔ La pression de la roue doit être ajustée.
- ➔ Avec la commande, faites déplacer l'abri sur toute la longueur de la course (Fig. 16, p. 19).

La société ALBIXON S.A. n'est pas responsable du mauvais fonctionnement de l'alimentation si vous apportez des modifications non autorisées aux paramètres de la motorisation ou à l'un des éléments de sécurité.

# Que faire si...

## – résolution de problèmes

### Le MOOVER touche le sol en se déplaçant :

Desserrez les vis sur les bases du support (Fig. 11, page 18), retirez le capot supérieur et resserrez le ressort, ce qui permet de soulever le MOOVER. Resserrez ensuite les vis et vérifiez qu'elles sont à la même hauteur des deux côtés. En même temps, vérifiez la perpendicularité au sol (voir Fig. 12 et 13, page 18).

### La roue patine :

Retirez le capot supérieur et resserrez la roue. Tournez l'écrou papillon d'un tour à la fois jusqu'à ce que la roue commence à s'engager.

### Le panneau LED affiche l'animation « fin de course » avant d'atteindre la fin de la piste :

Vérifiez l'état des rails et leur surface ; écartez les obstacles si nécessaire. Si le problème persiste, le moteur est surchargé à cause d'un sol ou de rails courbés. Dans ce cas, il faut desserrer la roue (nous recommandons de la desserrer de 180 °).

Pour desserrer la roue, tournez l'écrou papillon sur le ressort : tournez d'un tour de 180 ° à la fois et si nécessaire, continuez à desserrer au même rythme.

### La roue lévite :

Desserrez la roue au maximum et ajustez la position de la base : en butée vers le bas (voir Fig. 11, page 18). Fermez le MOOVER et testez la course. Abaissez les bras à l'intérieur du MOOVER (vis intérieure – voir la Fig. 12, page 18). Fermez le MOOVER et testez la course. À présent, resserrez les roues (voir Fig. 14, page 18).

MOOVER



# Paramètres détaillés et responsabilité en cas de défaillance – caractéristiques

Catégorie	Observation des données	Valeur	Notes
<b>Dimensions</b>	longueur	1 157 mm	
	largeur (sans leviers ni connecteurs externes)	80 mm	
	largeur (avec leviers de montage)	110 mm	
	hauteur	163 mm	Avec la roue rétractée.
<b>Poids</b>	poids du MOOVER (avec batterie)	27 kg	
	poids de l'unité de vente	30 kg	
<b>Électronique : alimentation électrique</b>	temps de veille du MOOVER (la valeur est seulement approximative, sans l'aide du panneau solaire intégré)	jusqu'à 800 heures	Dans des conditions idéales et à 100 % de charge.
	durée de vie de la commande à distance en mode veille (cette valeur est également approximative)	2 ans	Dans des conditions idéales.
	tension maximale du système	18 V	Circuit du panneau solaire intégré : la tension dépend des conditions extérieures.
	tension nominale de la batterie principale	12 V	
	tension maximale de la batterie principale	14,4 V	Seulement pendant la recharge.
	capacité de la batterie principale	18 Ah	
	puissance maximale de charge du panneau solaire intégré	7,5 W	
	type de batteries (2x batteries – 18 V 9 Ah)	Pb	Dimensions : Longueur : 151 mm, LARGEUR : 65 mm, Hauteur : 94 mm, Hauteur avec connecteurs : 98 mm
	adaptateur pour la recharge	18 V, 3,33 A, 60 W	
	INPUT	00 – 240 VAC 50/60 Hz, 1,4 A	
OUTPUT	18 VDC, 3,33 A, 60 W MAX.		
<b>Électronique : antenne</b>	bande	2,4 GHz	
	portée	jusqu'à 30 m	Dépend des conditions ambiantes.
	nombre maximal d'émetteurs appairés	10	Lorsqu'une autre commande est appairée, la première commande appairée est automatiquement écartée.
<b>Motorisation</b>	type de boîte de vitesses	à vis sans fin	
	puissance du moteur	114 W-225 W	
<b>Éléments de sécurité</b>	limitation de la charge de courant : logicielle	-	En fonction des paramètres du micrologiciel.
	limitation de la charge de courant : matérielle	fusible 15 A	
<b>Protection de l'équipement</b>	couverture IP	IPX4	
<b>Conditions d'utilisation</b>	différence maximale de la hauteur de la base	8 mm	
	largeur minimale du sol à partir du bord de l'abri (et non du rail)	120 mm	

Les conditions sur la responsabilité suite à une défaillance sont soumises à la procédure de réclamation de la société ALBIXON S.A.

# Processus et principe de recharge

## – instructions

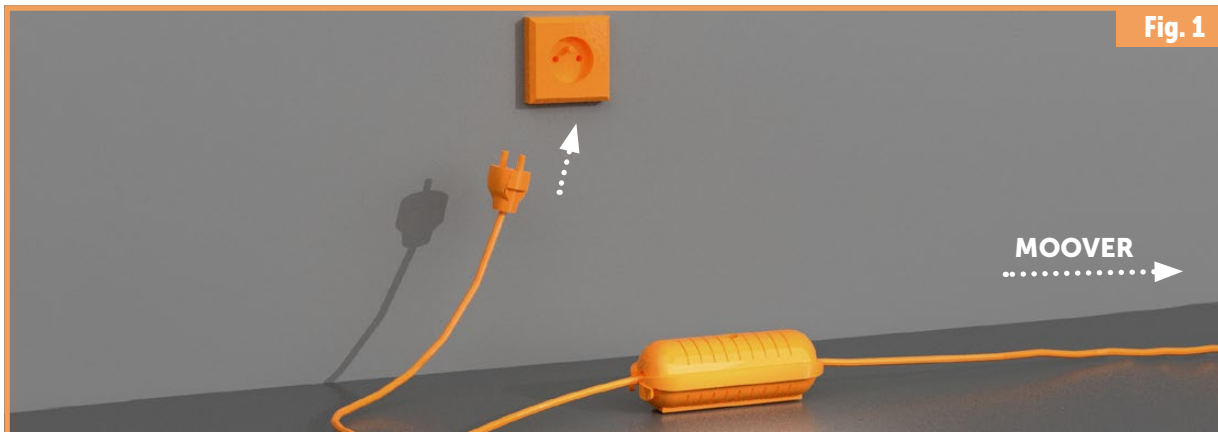

Connectez le câble d'alimentation à l'adaptateur et branchez-le au secteur.

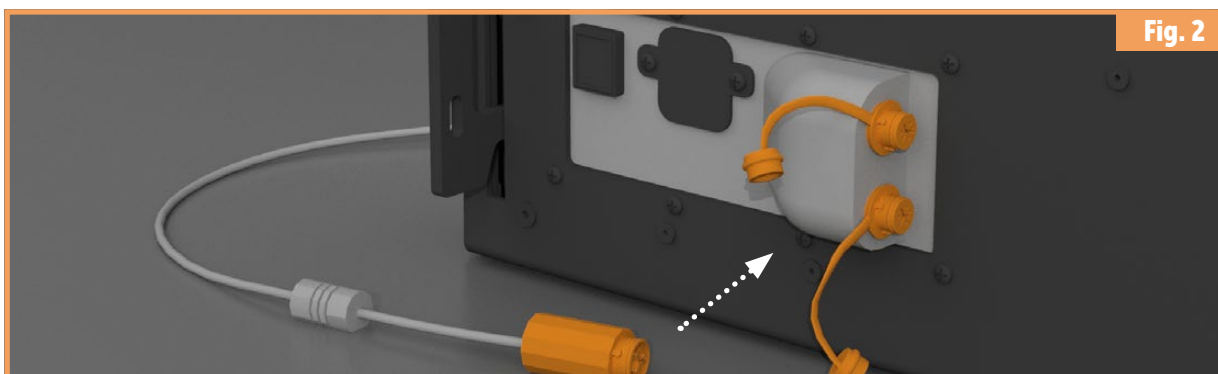

Débranchez le capuchon et branchez l'adaptateur au MOOVER. Utilisez l'un ou l'autre connecteur, le second étant disponible pour une éventuelle alimentation solaire externe. Après avoir connecté le MOOVER, le panneau LED nous indique l'état actuel.



Indication du niveau de recharge grâce à la bande LED. Pour plus d'informations, voir le chapitre Animation du panneau LED (page 21),

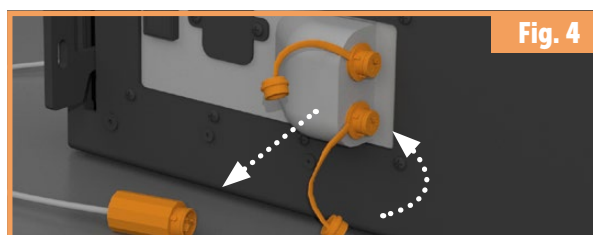

Une fois la recharge terminée, débranchez l'adaptateur et remettez le capuchon sur les connecteurs.

**ATTENTION !** L'adaptateur secteur doit être situé le plus loin possible de la piscine.

# Remplacement de la batterie

## – instructions

Pour le remplacement, nous vous recommandons d'acheter des batteries conçues pour la motorisation MOOVER auprès du revendeur de l'équipement d'origine, ou de contacter le revendeur d'équipement pour un remplacement complet.

La motorisation MOOVER contient 2x batteries au plomb 12 V d'une capacité de 9 Ah aux dimensions de 151 x 65 x 94 mm.

### Liquidation des batteries

Nous portons une attention toute particulière à la protection de l'environnement. Nous rappelons que les batteries usagées et inutilisables ne doivent pas terminer dans les déchets municipaux non triés. Elles doivent être éliminées par le biais de points de collecte, appelés points de reprise, à partir desquels elles sont remises en service ou recyclées.



#### ATTENTION !

En remplaçant la batterie, les deux nouvelles batteries doivent être chargées à 12 V et avoir la même capacité. Autrement, l'unité de commande pourrait être endommagée ou un incendie de la motorisation MOOVER pourrait se produire.

**La batterie ne doit pas être court-circuitée. Ne chargez pas la batterie dans un emballage fermé après l'avoir retirée du MOOVER.**



MOOVER

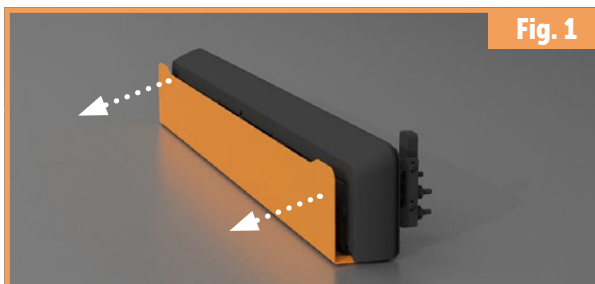

**Fig. 1**

Sortez d'environ 2 cm le capot avant en tôle attaché (capot blanc portant l'inscription MOOVER).



**Fig. 2**

Ôtez le capot supérieur et débranchez les connecteurs du panneau solaire (en beige) et du panneau LED (en gris foncé) de l'unité de contrôle.



**Fig. 3**

Débranchez le connecteur reliant la batterie à l'unité de commande.

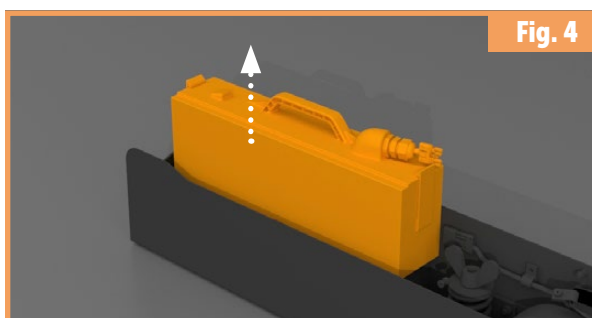

**Fig. 4**

Sortez le bloc d'alimentation et déposez-le sur une surface plane.



**Fig. 5**

Retirez le couvercle du bloc d'alimentation en inclinant légèrement les fusibles vers la gauche et la droite du bloc d'alimentation.

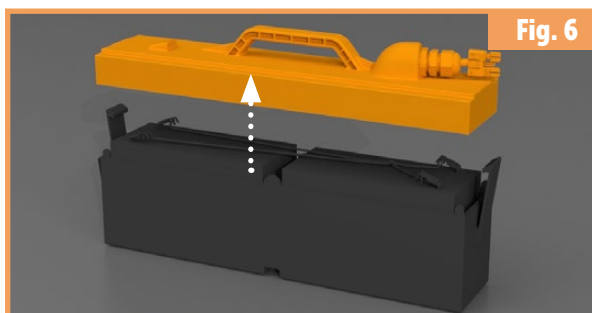

**Fig. 6**

Retirez le couvercle du bloc d'alimentation et mettez-le de côté.

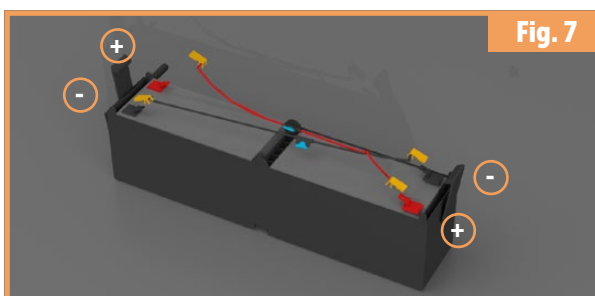

**Fig. 7**

Débranchez les connecteurs de la batterie. ATTENTION ! Pour débrancher le connecteur, tirez sur le corps du connecteur et non sur le câble.

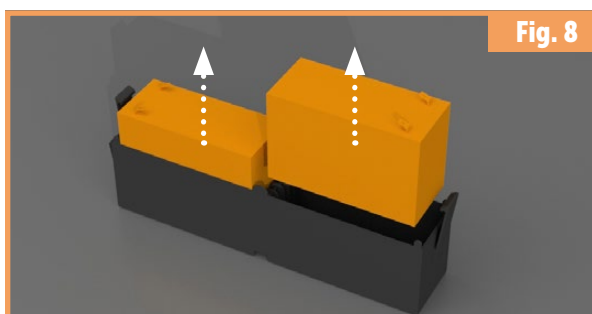

**Fig. 8**

Sortez les batteries de l'emballage du bloc d'alimentation

Pour connecter les nouvelles batteries, suivez les étapes dans l'ordre inverse, de la Figure 8 à la Figure 1.

# Remplacement des fusibles

## – instructions

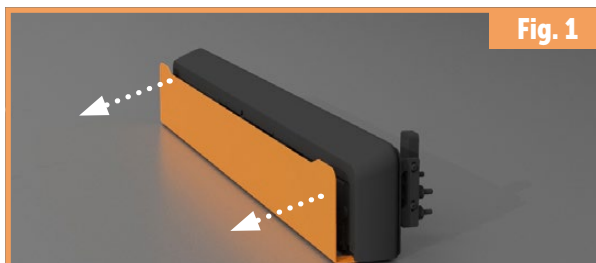

Fig. 1

Sortez d'environ 2 cm le capot avant en tôle attaché (capot blanc portant l'inscription MOOVER).

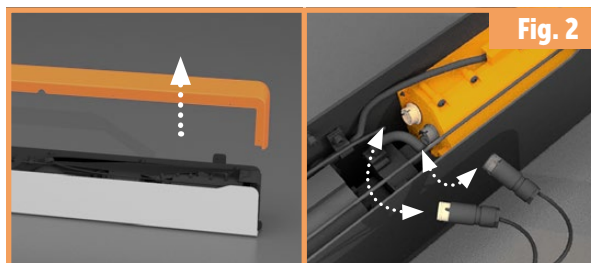

Fig. 2

Ôtez le capot supérieur et débranchez les connecteurs du panneau solaire (en beige) et du panneau LED (en gris foncé) de l'unité de contrôle.



Fig. 3

Débranchez le connecteur reliant la batterie à l'unité de commande.

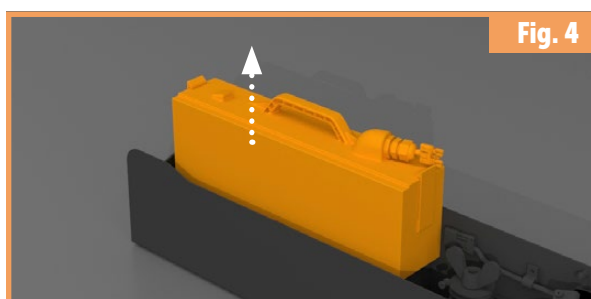

Fig. 4

Sortez le bloc d'alimentation et déposez-le sur une surface plane.



Fig. 5

Retirez le couvercle du bloc d'alimentation en inclinant légèrement les fusibles vers la gauche et la droite du bloc d'alimentation.

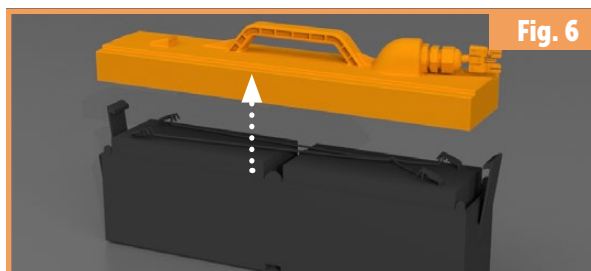

Fig. 6

Retirez le couvercle du bloc d'alimentation et mettez-le de côté.

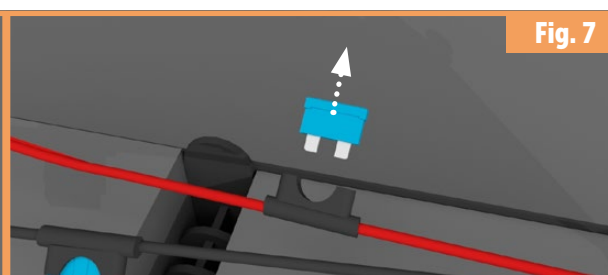
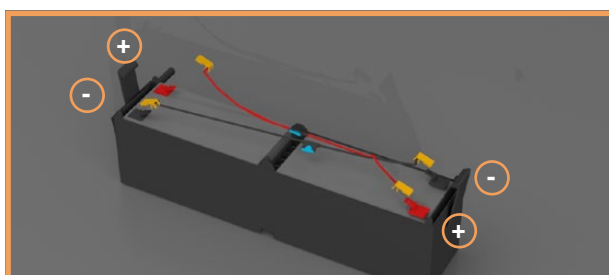

Fig. 7

Retirez le fusible et insérez-en un nouveau (fusible à lame 15 A). Pour remettre le bloc d'alimentation sur le MOOVER, répétez les étapes de la Figure 7 à la Figure 1.



# Liste des connecteurs

## – description

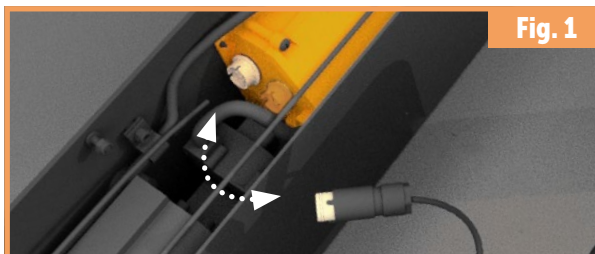

Fig. 1

Connecteur beige : panneau solaire.

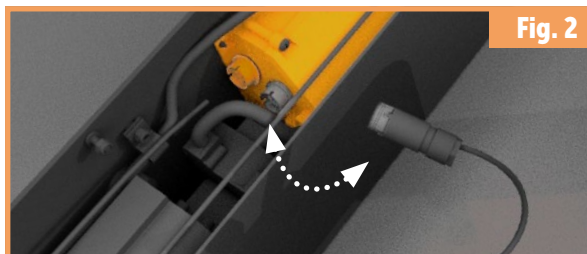

Fig. 2

Connecteur gris foncé : panneau LED.



Fig. 3

Connecteur pour la connexion de la batterie à l'unité de commande.

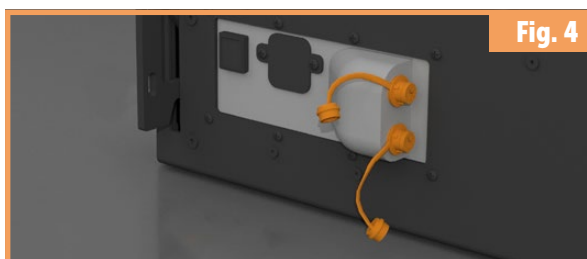

Fig. 4

Connecteurs pour la connexion de l'adaptateur d'alimentation.



Fig. 5

Connecteur de l'adaptateur secteur au MOOVER.

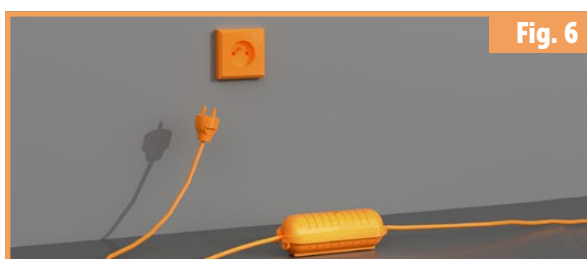

Fig. 6

Connecteur de l'adaptateur secteur jusqu'à 230 V.

Connecteurs de la batterie. Veillez au bon branchement :

- câble rouge sur le connecteur + (marquage rouge)
- câble noir sur le connecteur - (marquage noir)

Fusible utilisé : fusible à lame 15 A

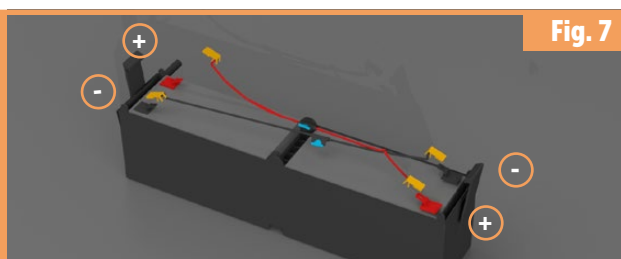

Fig. 7



**ATTENTION !** Pour débrancher le connecteur, tirez sur le corps du connecteur et non sur le câble.

# Préparation de l'abri avant d'utiliser la motorisation MOOVER

- ➔ Déverrouillez tous les modules d'abri
- ➔ Vérifiez qu'il n'y a pas d'obstacle sur la voie qui pourrait causer des problèmes pendant le mouvement de l'abri
- ➔ L'utilisateur du MOOVER doit se trouver dans l'espace de sécurité. Il peut activer la motorisation à l'aide de la commande à distance

## Utilisation de la motorisation MOOVER :

- ➔ En appuyant et en maintenant le bouton 1 ou 2 enfoncé, vous activez la motorisation MOOVER, permettant ainsi de déplacer l'abri (dès que vous relâchez le bouton, le MOOVER s'arrête)
- ➔ Le panneau LED vous informe de la direction du MOOVER, où l'animation indique la direction dans laquelle le MOOVER se déplace (voir chapitre Animation du panneau LED, page 21)
- ➔ Une fois que l'abri est arrivé en fin de course, relâchez le bouton sur la commande à distance (si vous n'y parvenez pas à temps, la protection contre les surtensions désactive automatiquement la motorisation MOOVER) et verrouille l'abri en fin de course



- 1** Bouton 1 : activation du MOOVER et mouvement de l'abri vers la droite/la gauche (selon le côté où la motorisation MOOVER est installée)
- 2** Bouton 2 : activation du MOOVER et mouvement de l'abri vers la droite/la gauche (selon le côté où la motorisation MOOVER est installée)



**W026**  
Charge de la batterie en cours



**W024**  
Écrasement des mains



**M006**  
Débrancher la prise d'alimentation du secteur



**P010**  
Interdiction de toucher

Le design minimaliste, qui s'adapte à toutes les couleurs d'abri, constitue un atout esthétique pour votre jardin.



Merci d'utiliser nos produits.



MOOVER

[www.MOOVER.eu](http://www.MOOVER.eu)

Les photos utilisées dans le manuel sont illustratives.  
Sous réserve d'erreurs de composition et d'impression.